

VORSCHAU

LIGHTLIFT 20.10

PERFORMANCE III S

Hinowa®

KOMPAKTE
UND LEISTUNGSSTARKE
RAUPENARBEITSBÜHNE



230 kg

Tragkraft!

www.hinowa.com

EIGENSCHAFTEN







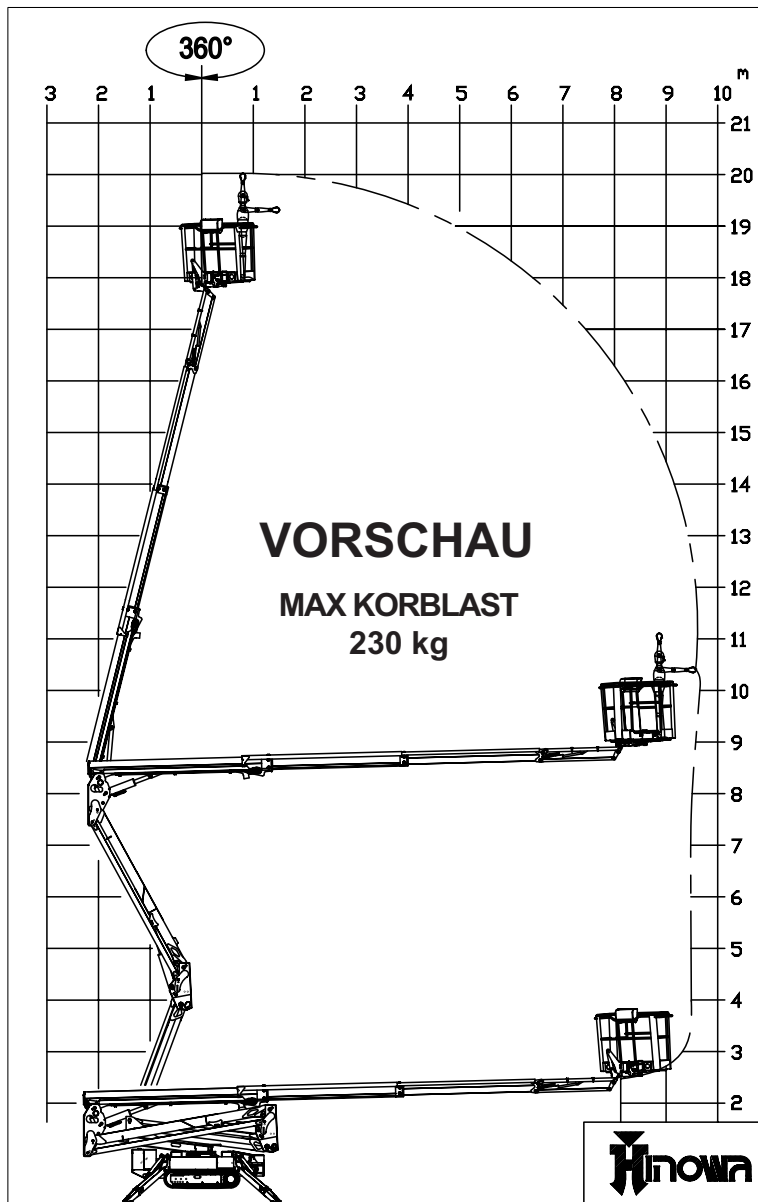



- Erhöhte Korblast von 230 kg im gesamten Arbeitsbereich bei Arbeitshöhe 20 m
- Seitlicher Reichweite 9,7 m
- Vertikale Bewegung parallel zur Fassade
- Breites Spektrum an Motoren erhältlich
- Schnelle und präzise Bewegungen



PERFORMANCE III S



 **MAX KORBLAST**
230 kg

- MAX. ARBEITSHÖHE**  20,00 m
- MAX. SEITLICHE ARBEITSREICHWEITE**  9,70 m
- TRANSPORT-LÄNGE**  5,01 m
- TRANSPORT-LÄNGE OHNE KORB UND GEDREHTER HALTERUNG**  4,50 m
- TRANSPORT-HÖHE**  2,00 m
- ABMESSUNGEN STANDARDKORB**  1335x690xh.1100 mm
- GEWICHT OHNE KRAFTSTOFF UND ÖL**  2800 kg (mit Benzinmotor)
- GESAMTARBEITSGEWICHT**  2880 kg (mit Benzinmotor)
- VERFÜGBARER VERBRENNUNGSMOTOR** 
 - Honda iGX440-12,7CV 3600 rpm
 - Perkins 402.05-10,2CV 3600 rpm
- ELEKTROMOTOR**  2,2kw-230V-50Hz (110 optional) 1500rpm
- BREITE BEI GESCHLOSSENER MASCHINE**  795 / 1095 mm



ELEKTROMOTOR MIT LITHIUMBATTERIEN
OPTIONAL 90Ah / 72V

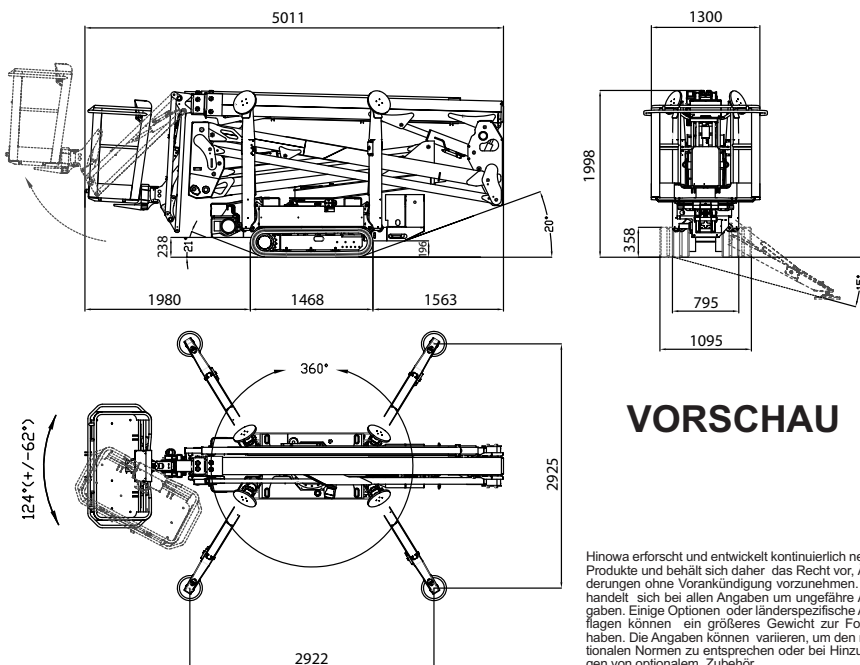

VORSCHAU

Hinowa erforscht und entwickelt kontinuierlich neue Produkte und behält sich daher das Recht vor, Änderungen ohne Vorankündigung vorzunehmen. Es handelt sich bei allen Angaben um ungefähre Angaben. Einige Optionen oder länderspezifische Auflagen können ein größeres Gewicht zur Folge haben. Die Angaben können variieren, um den nationalen Normen zu entsprechen oder bei Hinzufügen von optionalem Zubehör.



HINOWA SPA
Via Fontana • 37054 NOGARA • Verona • Italy
Tel. +39 0442 539100 • Fax +39 0442 539075
info@hinowa.com
www.hinowa.com